

0 603 366 037

Stand } 00-10-31 **Fig./Abb. 1**
Issue }

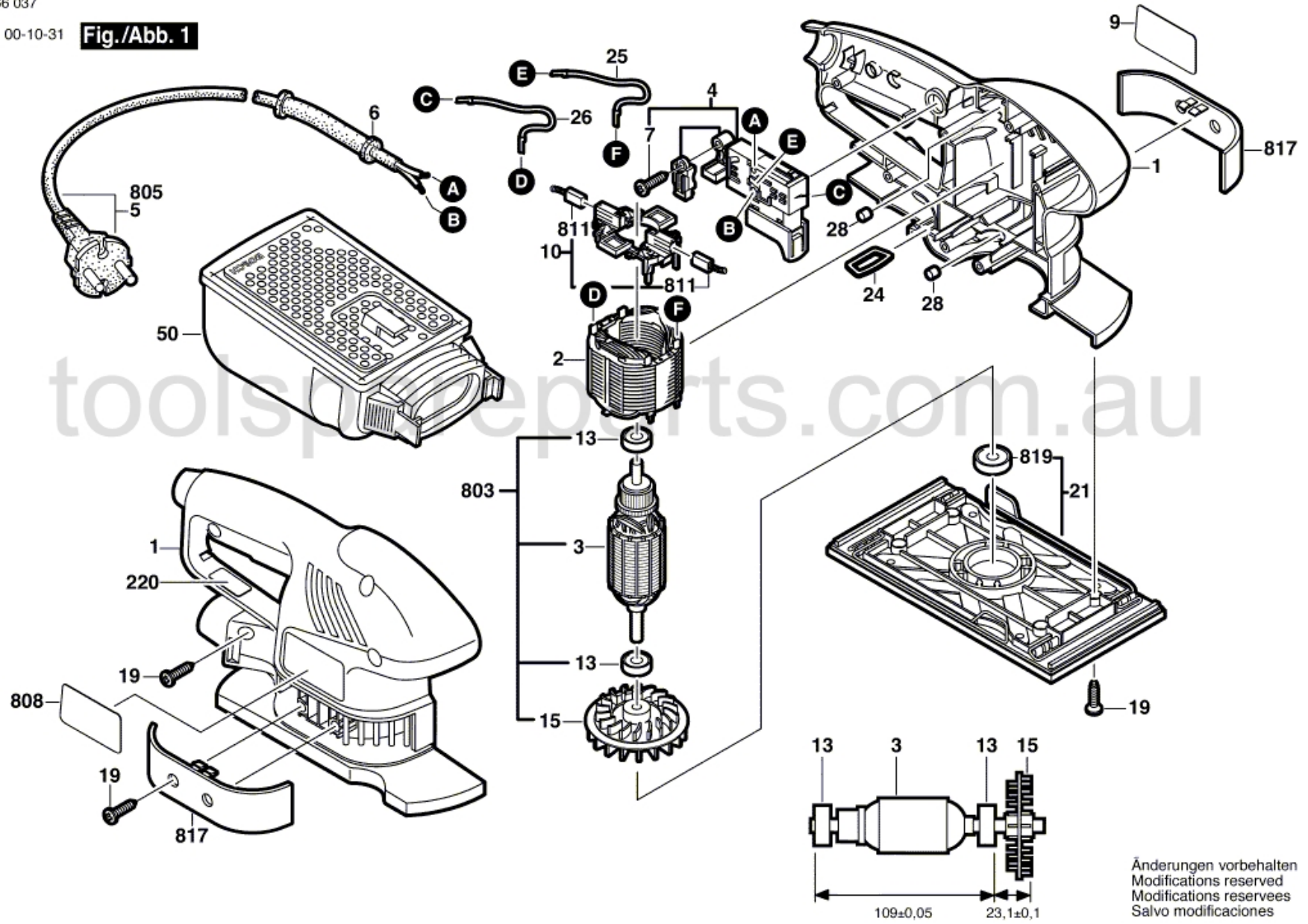

Änderungen vorbehalten
Modifications reserved
Modificaciones reservadas
Salvo modificaciones